

ビーマ
ジェットコースター

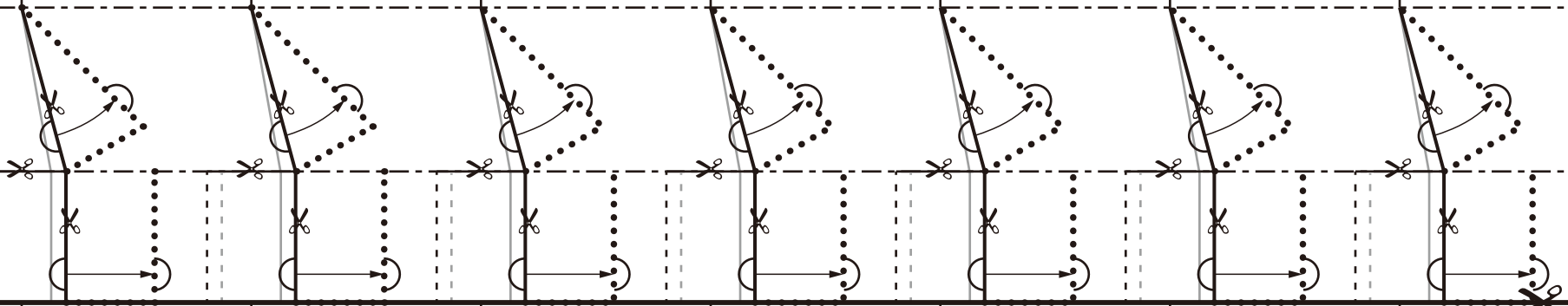

ビーマ
ジェットコースター

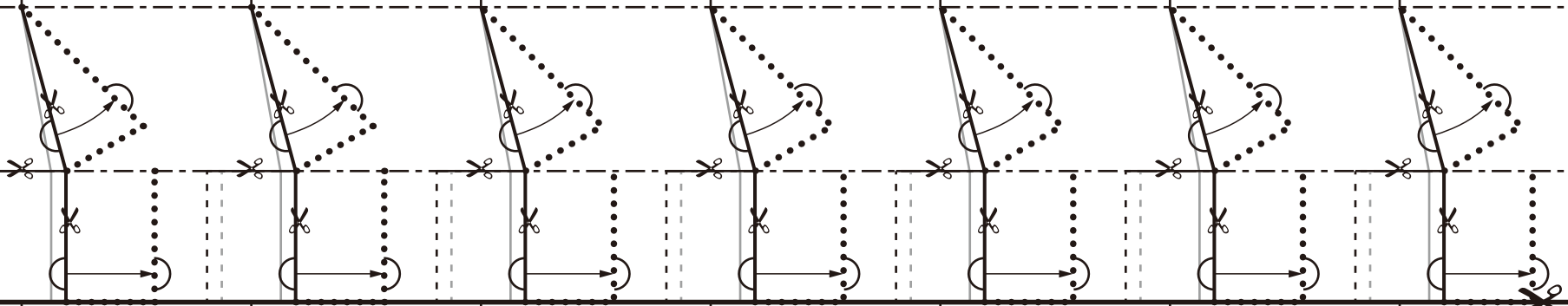



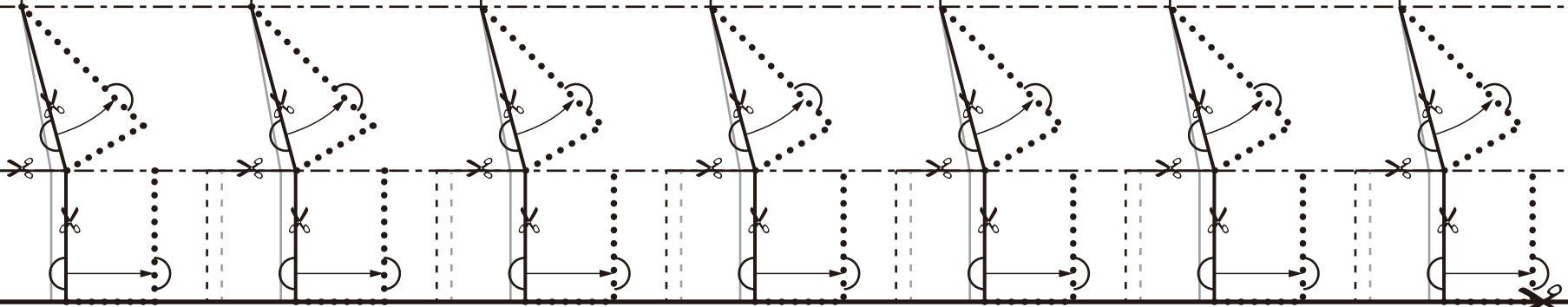

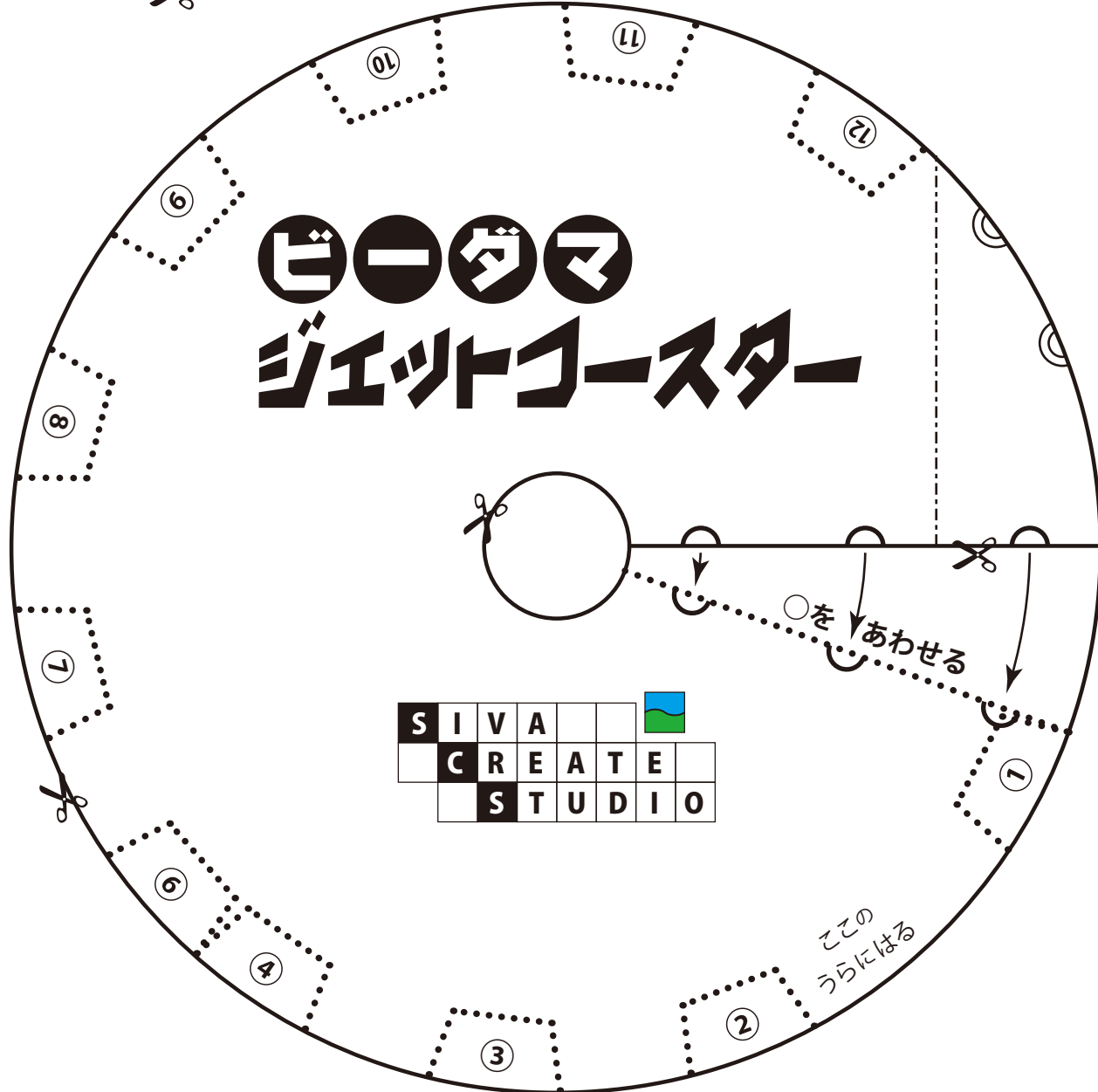
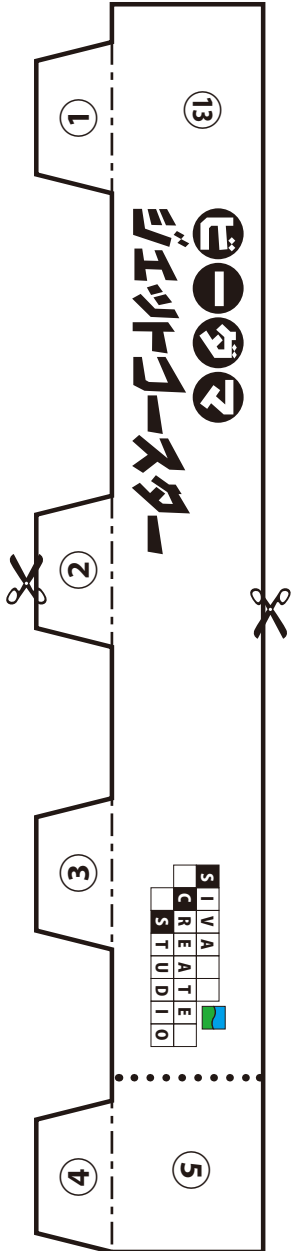
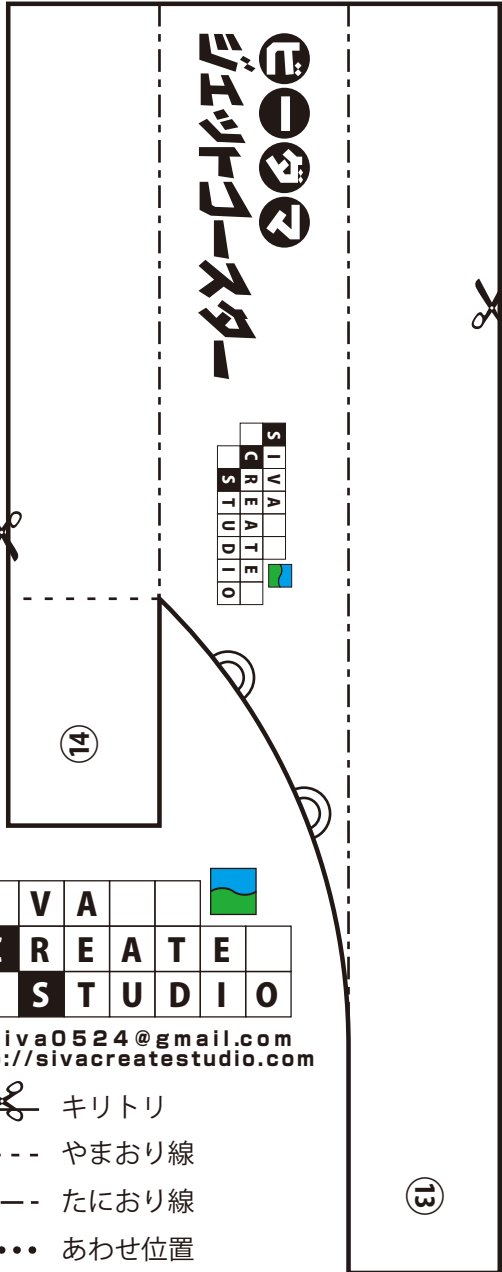
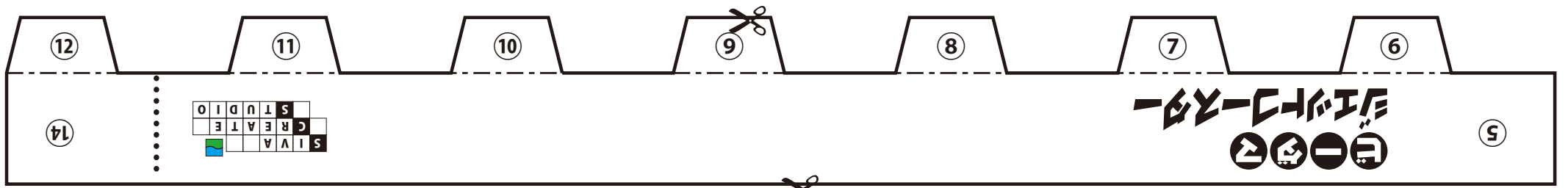
ビーマ
ジェットコースター





siva0524@gmail.com
<http://sivacreatestudio.com>

-  キリトリ
-  やまおり線
-  たにおり線
-  あわせ位置

ビーダマ
ジェットコースター



ビーダマ
ジェットコースター

- ✂ キリトリ
- - - - やまおり線
- - - たにおり線
- あわせ位置

ビーダマ
ジェットコースター



siva0524@gmail.com
<http://sivacreatestudio.com>

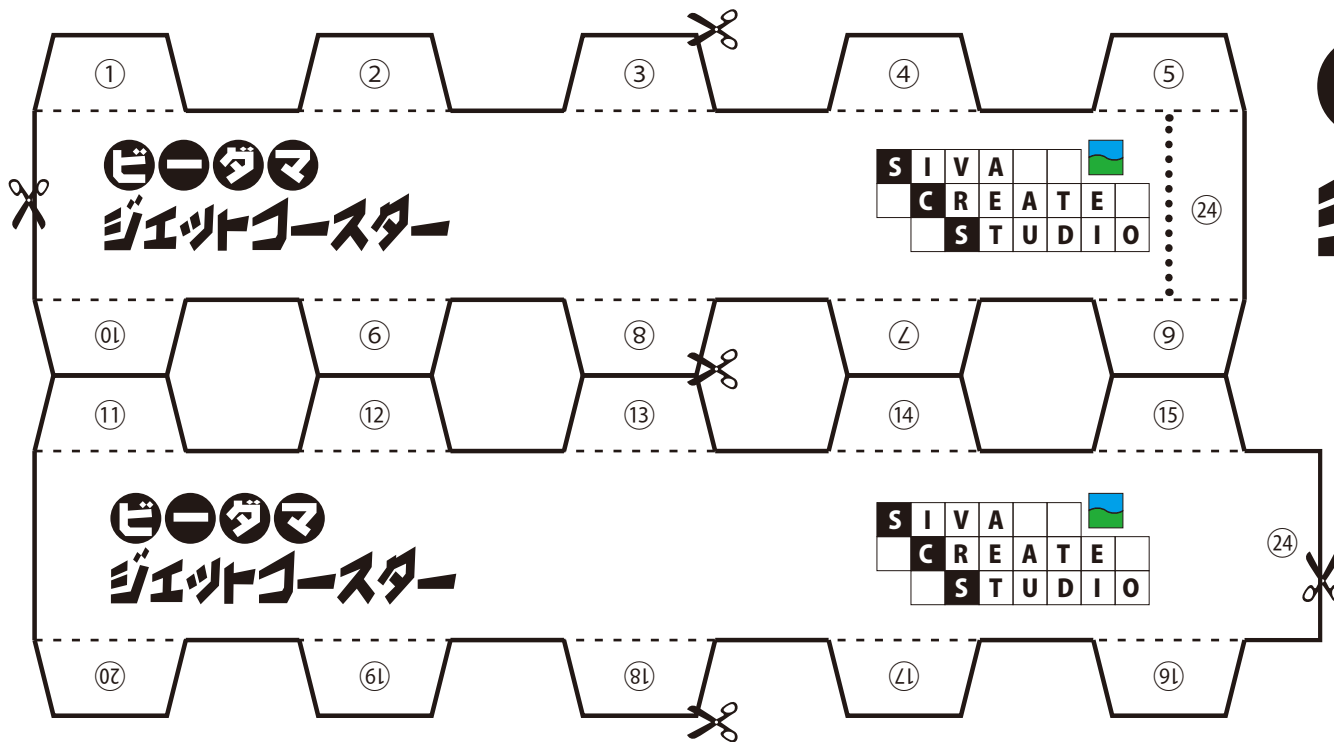
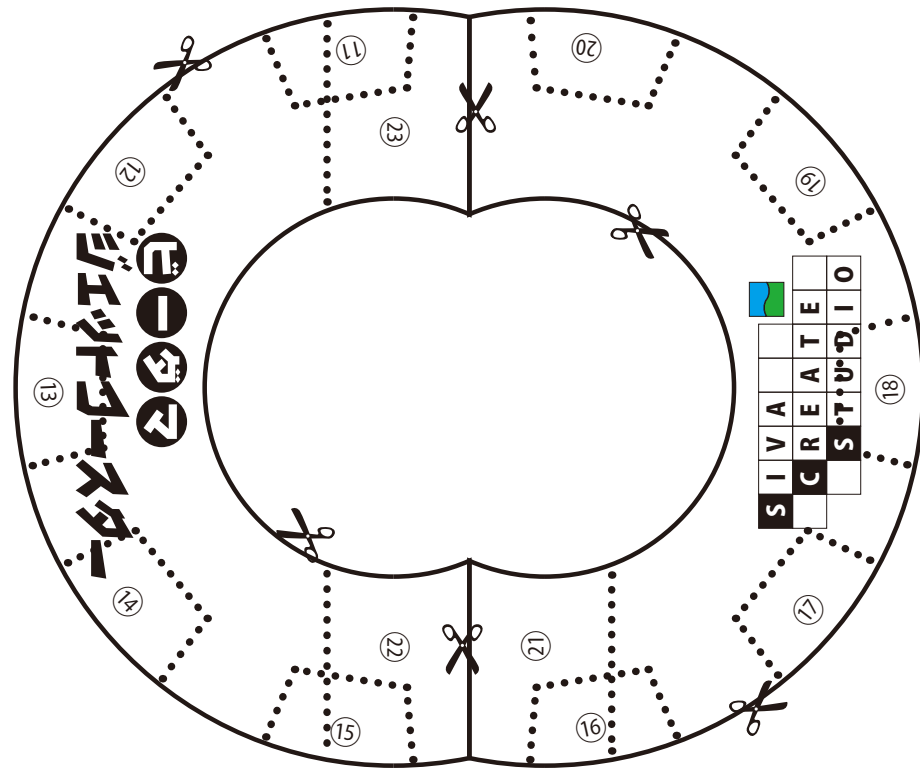
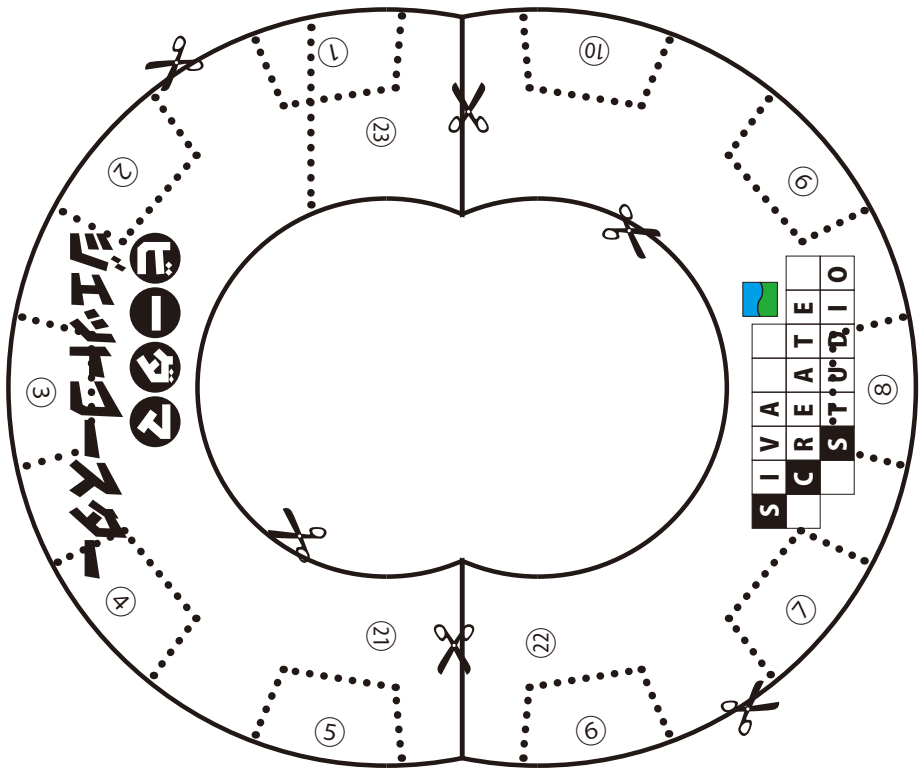

ジェットコースター
ビーダマ



ビーダマ ジェットコースター



siva0524@gmail.com
http://sivacreatestudio.com

-  キリトリ
-  折り線
-  あわせ位置

基本 その1 切り取り

使う道具
カッターナイフ
ステンレス定規
カッターマット
はさみ

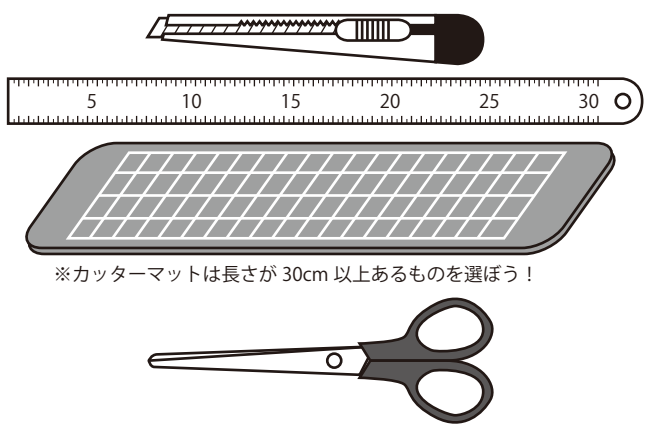

※直線を切るときはステンレス定規を使おう!

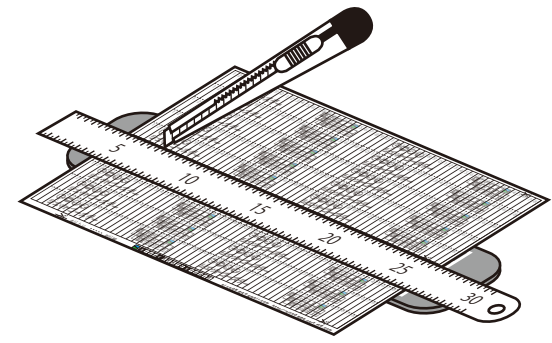

※曲線を切るときもカッターマットを忘れずに使おう!

細かいところなどは、はさみを使って

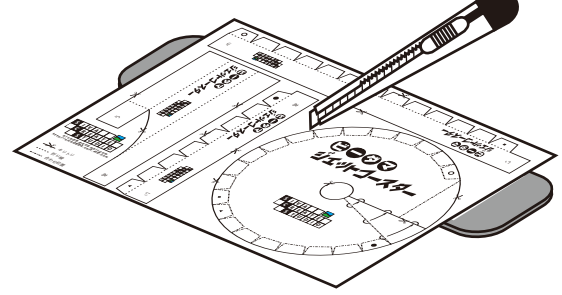

基本 その2 折り曲げ

使う道具
ボールペン
定規

※ボールの直径1mm以上を使おう。

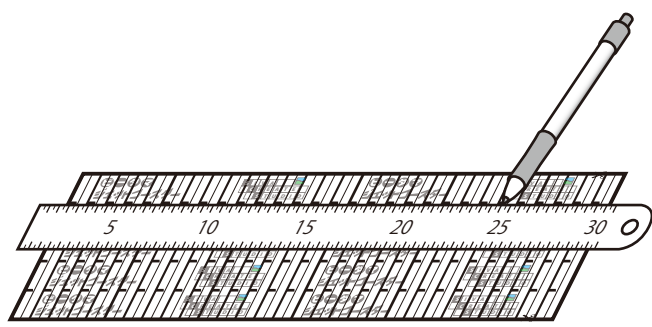
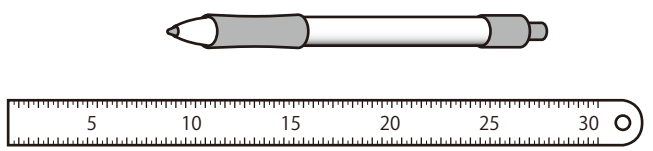

折り目にボールペンで強めに線を引きます!

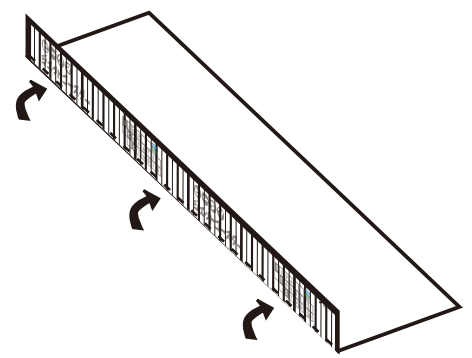

簡単キレイに曲げられます!

基本 その3 組み立て

使う道具
セロハンテープ
ホッチキス

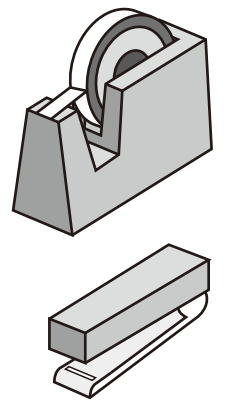

※セロハンテープは片手で引き出せる台がおすすめです!

※ホッチキスはカンタンに確実に固定できますが、使える場所は少ないかも!

さあ! 自分で色々なパーツを工夫して、どんどん作ってみよう!

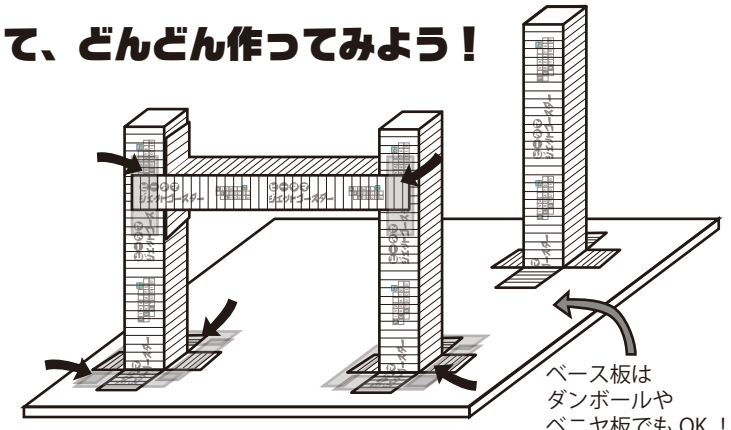
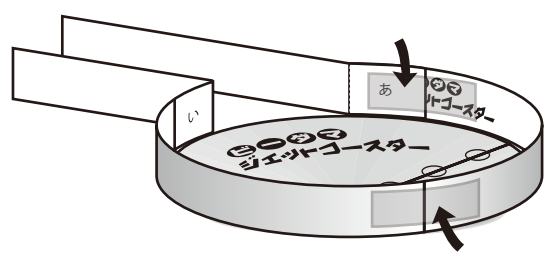

ビーダマ ジェットコースター 型紙セット



siva0524@gmail.com
http://sivacreatestudio.com

Pillar ピラー (はしら)

1枚の型紙から
2本のピラーが
作れます。

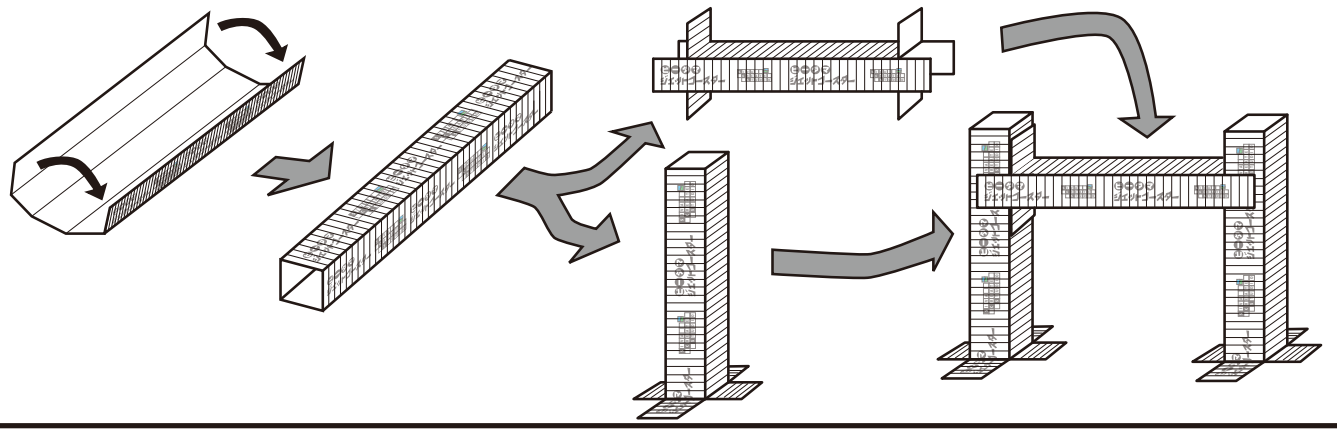
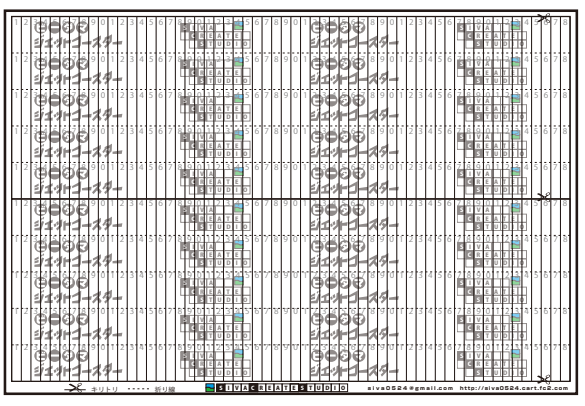

Curve カーブ (まがり)

1枚の型紙から
3本のカーブが
作れます。
2種類のカーブが
作れます。

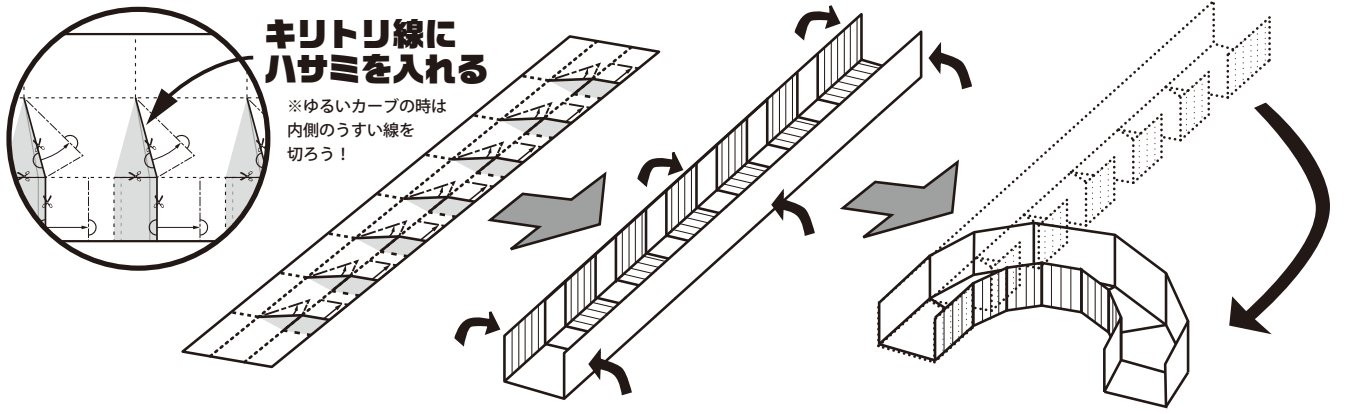
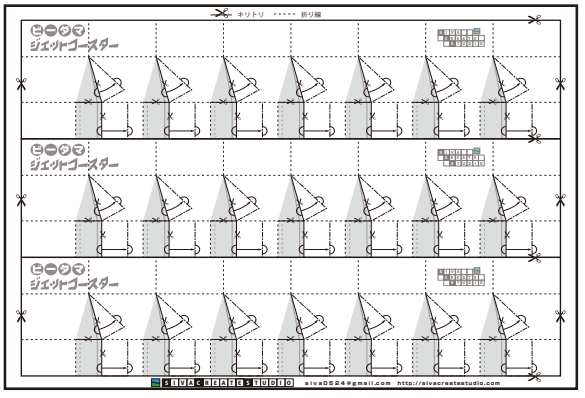

funnel ファンネル (じょうご)

1枚の型紙から
1つのファンネル
が作れます。

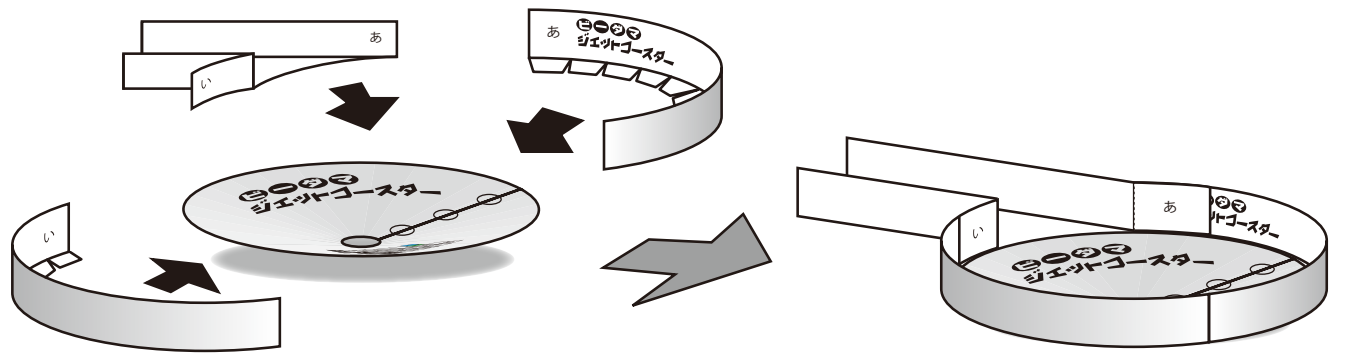
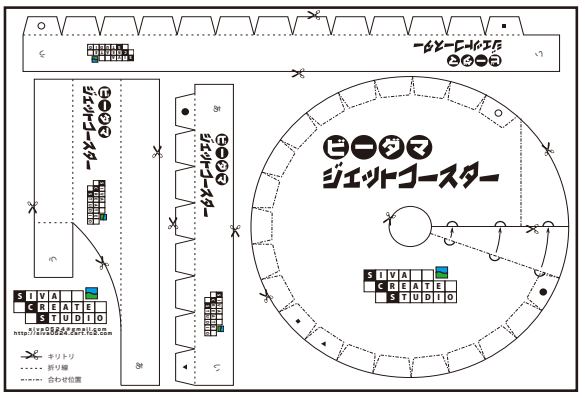

※Swing(スイング)と Loop(ループ)は自分で考えて作ってみよう！ きっと出来るよ！